

小学生・中学生 男子 団体戦の部

3コート

小学生低学年 男子 団体戦形

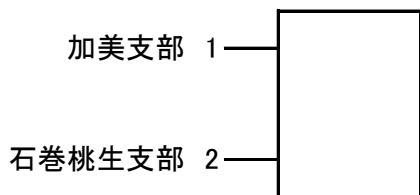

※全国大会出場 形2チーム

3コート

小学生低学年 男子 団体戦組手

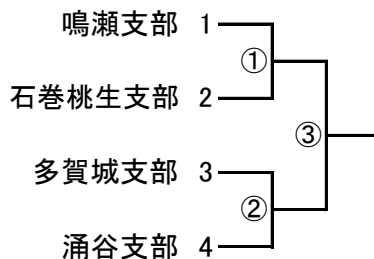

※全国大会出場 組手1チーム

4コート

小学生高学年 男子 団体戦形

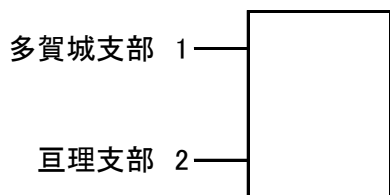

※全国大会出場 形2チーム

4コート

小学生高学年 男子 団体戦組手

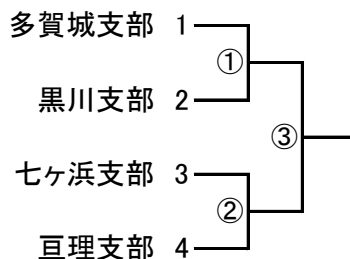

※全国大会出場 組手1チーム

6コート

中学生 男子 団体戦形

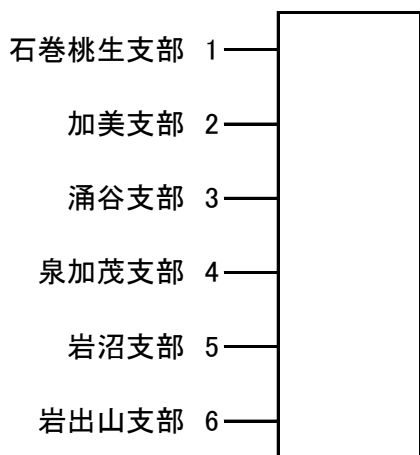

※全国大会出場 形2チーム

2コート(No.1~4)

6コート(No.5~8)

中学生 男子 団体戦組手

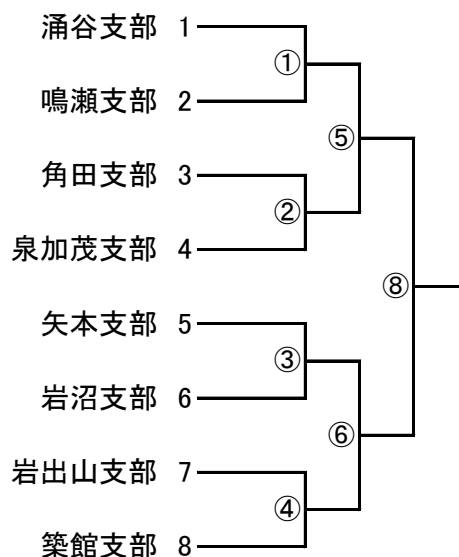

※全国大会出場 組手1チーム

小学生・中学生 女子 団体戦の部

小学生低学年 女子 団体戦形

小学生低学年 女子 団体戦組手

亙理支部 / 決定

亙理支部 / 決定

1コート

1コート

小学生高学年 女子 団体戦形

小学生高学年 女子 団体戦組手

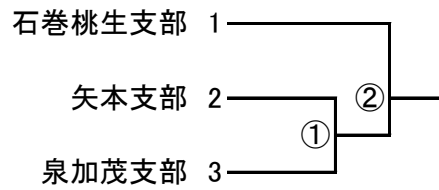
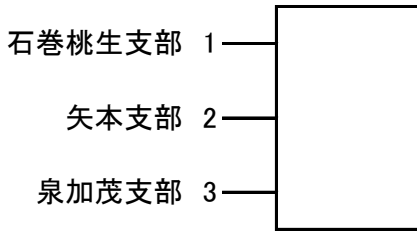

※全国大会出場 形2チーム

※全国大会出場 組手1チーム

5コート

5コート

中学生 女子 団体戦形

中学生 女子 団体戦組手

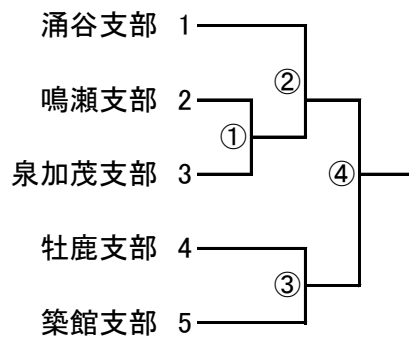
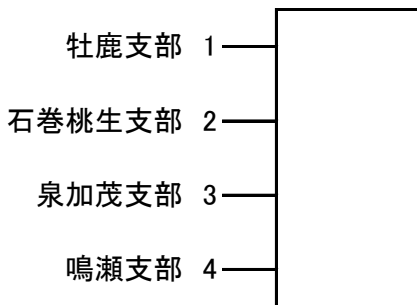

※全国大会出場 形2チーム

※全国大会出場 組手1チーム

1コート

高校生男子団体戦組手の部

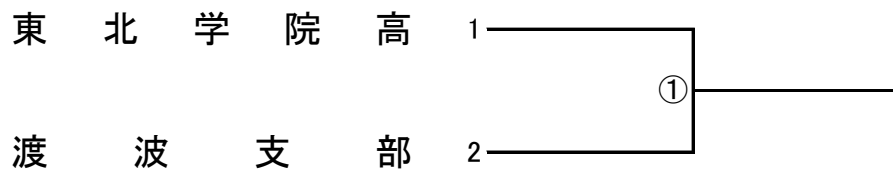

※全国大会出場1チーム

高校生、一般・大学女子団体戦 組手の部

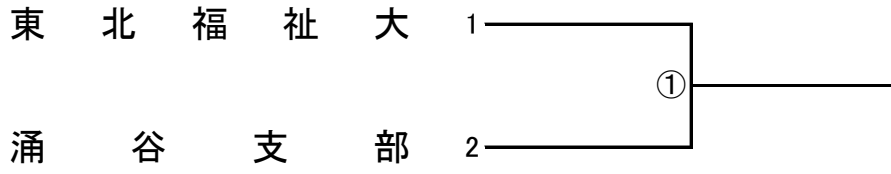

※全国大会出場1チーム

高校生、一般・大学女子団体戦 形の部

泉加茂支部 / 決定

※全国大会出場 1チーム

5コート (No.1・2)
6コート (No.3・4)

一般男子 団体戦 組手の部

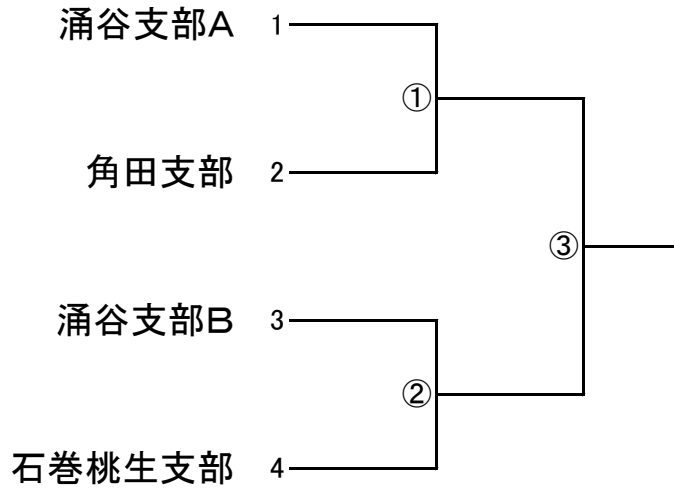

※全国大会出場 2チーム