

小学2年生 女子 形

(指定形:平安初段~平安参段)

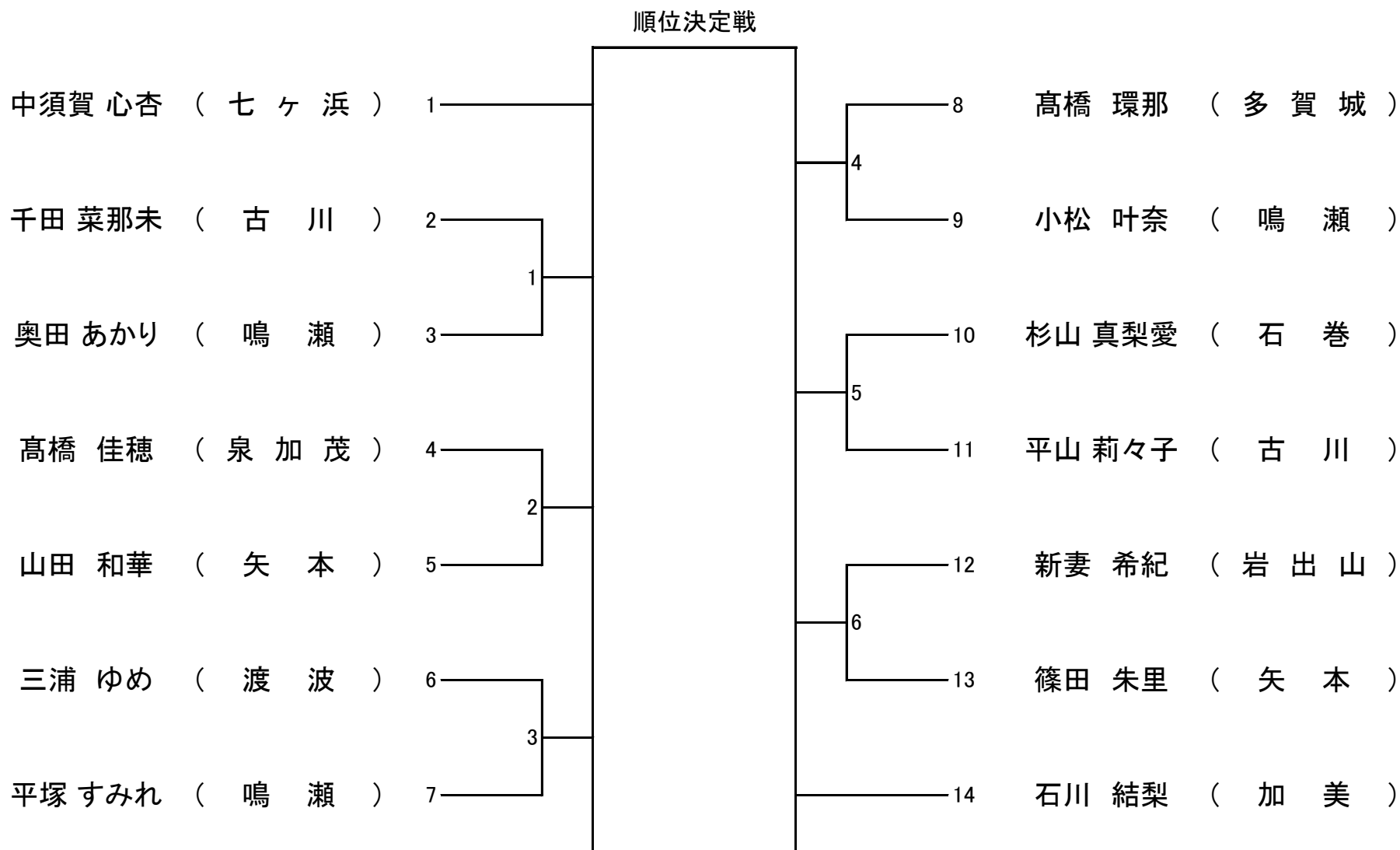

小学3年生 女子 形

(指定形:平安初段~平安参段)

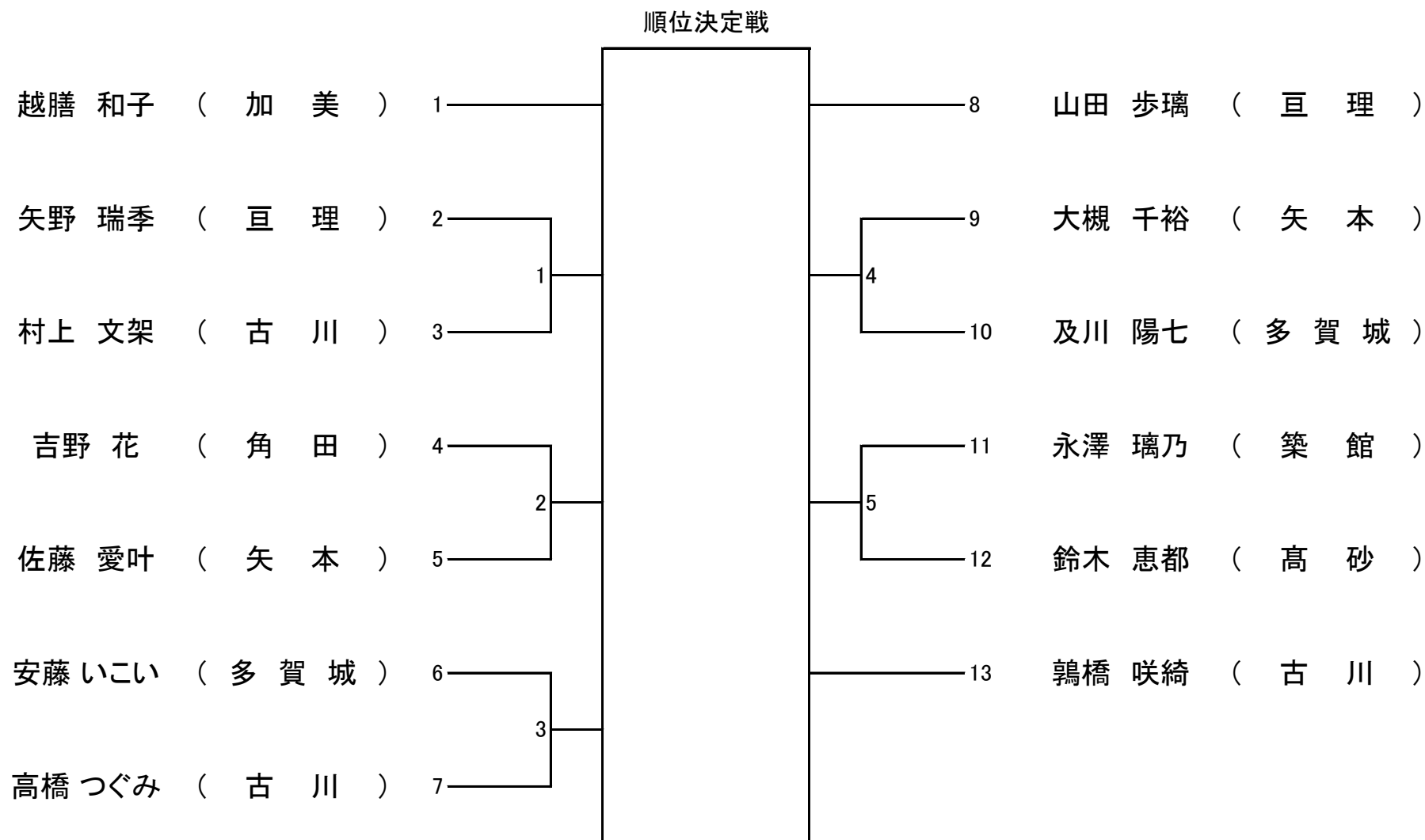

小学4年生 女子 形

順位決定戦

大場 すず音 (岩 出 山) 1

葛西 凜歌 (黒 川) 2

古瀬 ちはる (南 仙 台) 3

佐沼 美音 (涌 谷) 4

金子 虹乃 (蔵 王) 5

山田 千華 (矢 本) 6

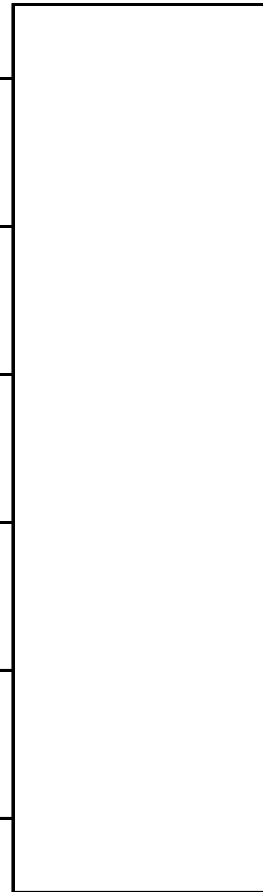

小学5年生 女子 形

順位決定戦

尾形 澄	(鳴 瀬)	1	_____
千葉 穂乃佳	(渡 波)	2	_____
佐藤 鈴	(鳴 瀬)	3	_____
渡邊 はる	(石 巻)	4	_____
植松 愛永	(牡 鹿)	5	_____
内海 明葵	(矢 本)	6	_____
大和 美玲	(矢 本)	7	_____
山根 奈々	(牡 鹿)	8	_____
小林 芙有	(石 巻 桃 生)	9	_____
佐藤 愛来	(矢 本)	10	_____

小学6年生 女子 形

(指定形:平安初段～平安五段)

順位決定戦

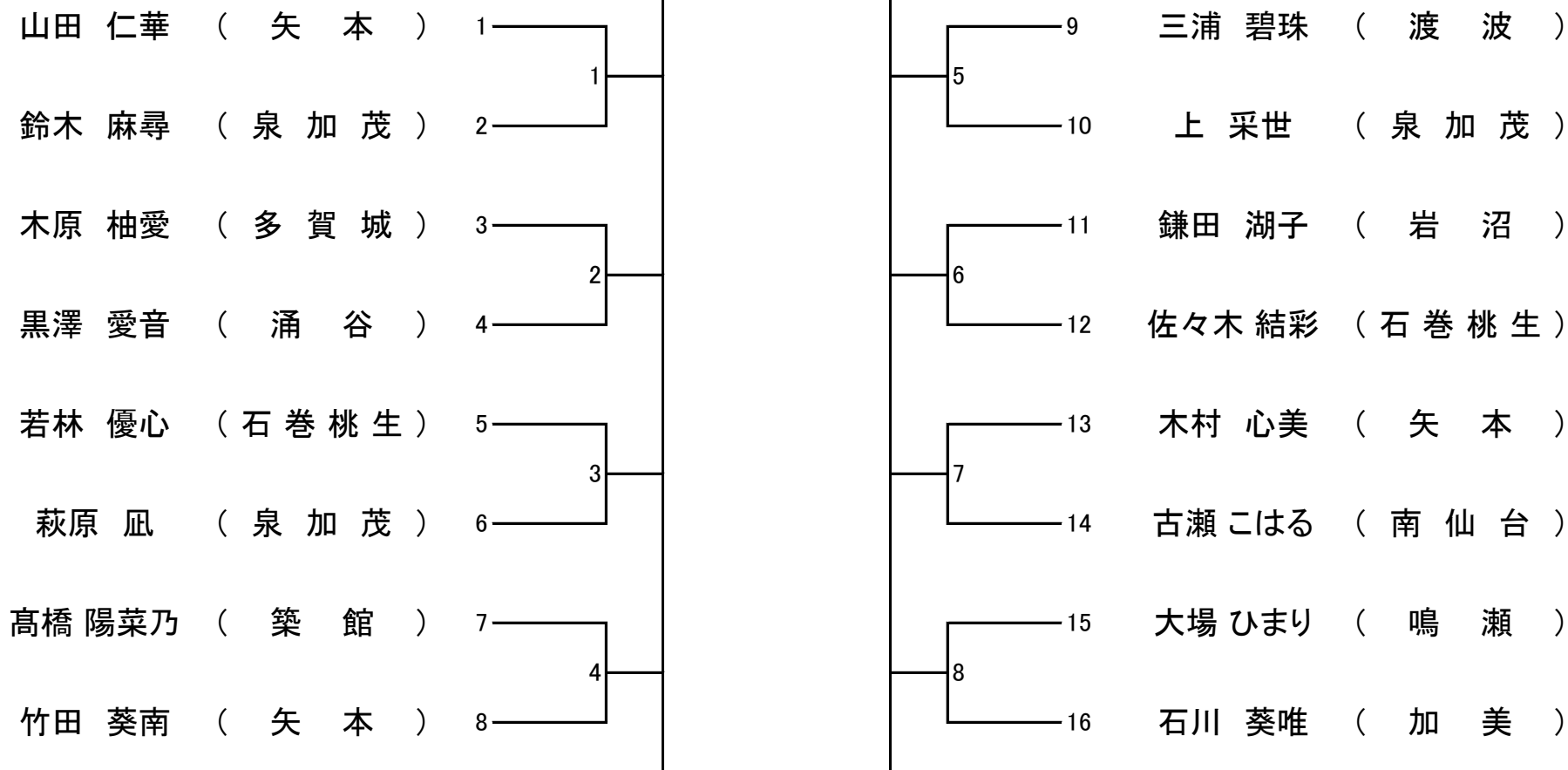

中学1年生 女子 形

順位決定戦

尾形 果穂 (鳴 瀬) 1

山田 明璃 (亘 理) 2

峯田 涼紗 (渡 波) 3

小林 心 (石 巻 桃 生) 4

櫻井 海優 (鳴 瀬) 5

木原 愛莉 (多 賀 城) 6

大星 来菜 (石 巻 桃 生) 7

吉田 瑚子 (泉 加 茂) 8

広瀬 翔稀 (古 川) 9

鈴木 愛央 (黒 川) 10

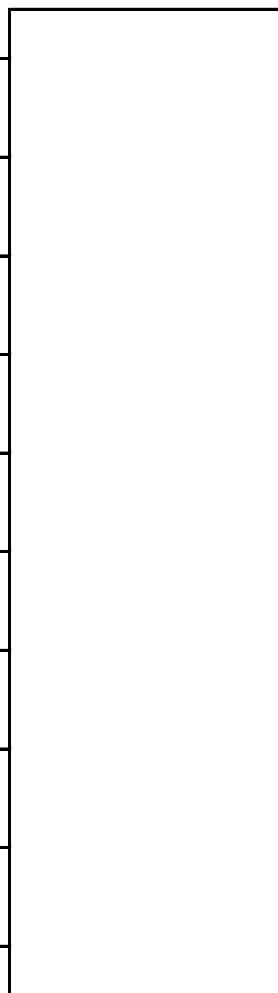

中学2年生 女子 形

(指定形:平安初段～鉄騎初段)

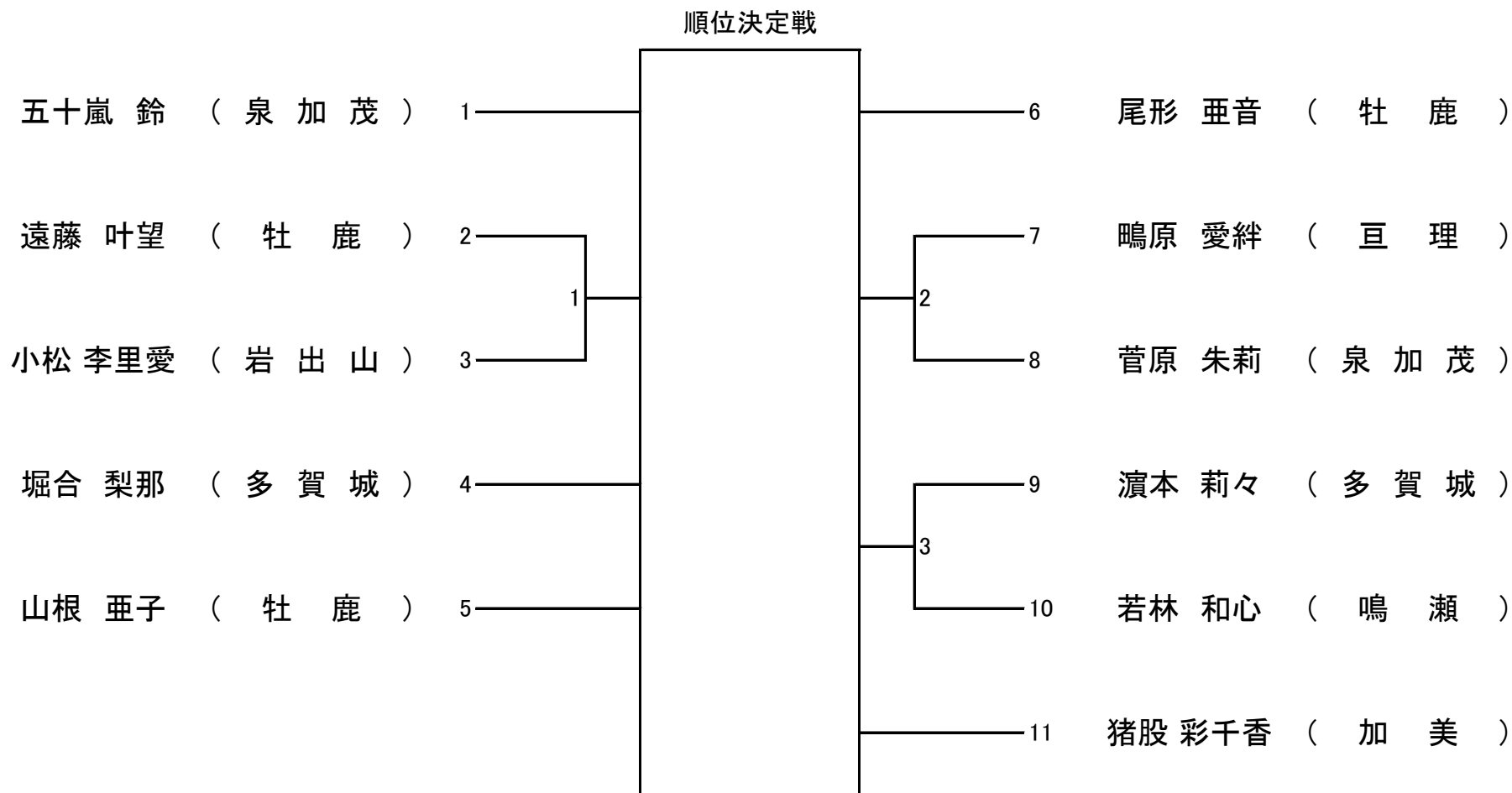

中学3年生 女子 形

順位決定戦

足田 恵 (泉 加 茂) 1

小林 結愛 (石 巻 桃 生) 2

阿部 朱夏 (七 ヶ 浜) 3

京野 友香 (鳴 瀬) 4

伊藤 杏莉 (七 ヶ 浜) 5

内海 智恵 (矢 本) 6

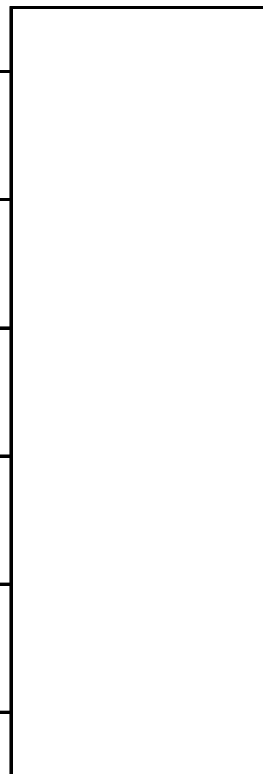

高校生 女子 形

順位決定戦

小嶋 寧々 (泉 加 茂) 1

石橋 優那 (中 新 田 高) 2

横田こはな (泉 加 茂) 3

浅野 菜々美 (中 新 田 高) 4

上 侑暖 (泉 加 茂) 5

堀合 柚那 (多 賀 城) 6

高橋 杏奈 (石 巻 桃 生) 7



一般・大学女子 形

